

RV 50

Cucina a legna senza forno di dimensioni compatte. Permette di riscaldare l'ambiente e di cucinare sulla piastra radiante per mezzo della combustione di legna da ardere. E' caratterizzata dal fuoco a vista attraverso la porta fuoco con vetro. Necessita di installazione e allacciamento a una canna fumaria.



Caratteristiche di serie

- Regolazione automatica aria primaria
- Aria secondaria pre-riscaldata
- Predisposizione per presa d'aria esterna
- Zoccolo regolabile in profondità
- Focolare in materiale refrattario
- Piastra radiante in acciaio
- Fianchi isolati e ventilati
- Piedini livellatori
- Porta fuoco con doppio vetro

Dotazioni Optional

- Corrimano
- Copripiastra
- Distanziali
- Alette
- Profili per piano
- Opzione doppio camino
- Piano su misura
- Piano a incasso
- Zoccolo su misura

Dati tecnici

Larghezza	mm	500	Dimensioni del forno	mm	-
Profondità	mm	600	Potenza nominale complessiva	Kw	6.5
Altezza ⁽¹⁾	mm	850/860	Potenza nominale all'acqua	Kw	-
Altezza zoccolo	mm	100	Potenza nominale in riscaldamento	Kw	6.5
Rientranza zoccolo	mm	0/90	Rendimento	%	71.1
Piastra	mm	411x481	CO (monossido di carbonio)	%	0.11
Bocca di carico	mm	215x300	Tiraggio consigliato	Pa	12
Diametro cerchiata	mm	238	Potenza elettrica nominale	W	18
Profondità camera di combustione ⁽²⁾	mm	330	Frequenza nominale	Hz	50
Peso	Kg	139	Tensione nominale	V	230

(1) Con piano da 30mm / con piano da 40mm.

(2) Valore medio.

Emissioni secondo legge austriaca 15a B-WG

Potenza nominale			Potenza ridotta		
Rendimento	%	71.1	Rendimento	%	72.8
CO (monossido di carbonio)	Mg/MJ	6.5	CO (monossido di carbonio)	Mg/MJ	1066
NOx (ossidi di azoto)	Mg/MJ	84	NOx (ossidi di azoto)	Mg/MJ	-
OgC (componenti organici)	Mg/MJ	49	OgC (componenti organici)	Mg/MJ	48
Polveri	Mg/MJ	30	Polveri	Mg/MJ	-

Uscita fumi

Uscita fumi di serie

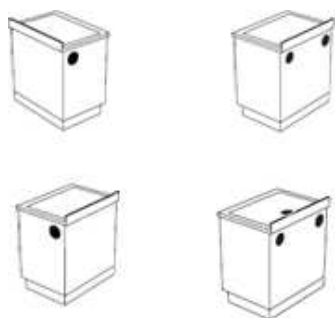

Uscita fumi a richiesta

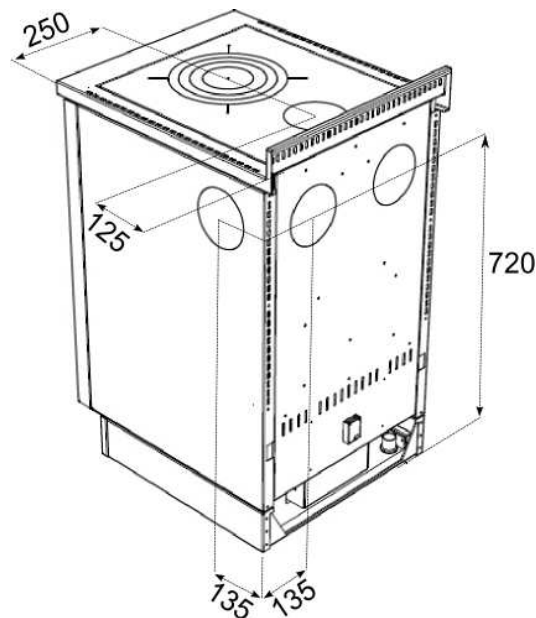
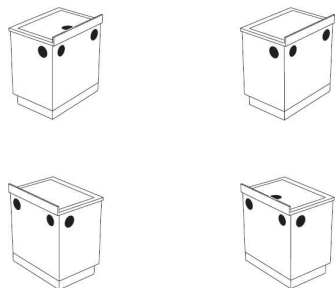

Ø Uscita fumi 130 mm

L'uscita fumi è disponibile sopra solo al centro, sul fianco a destra o a sinistra.
L'uscita fumi è descritta guardando le cucine frontalmente.

Scelta piano

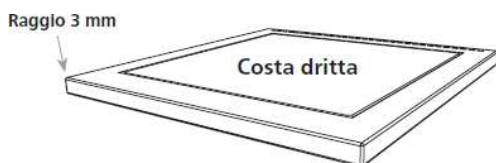

Piano 30 mm

- Piano 30 mm con alzatina costa dritta
- Piano 30 mm con alzatina costa mezzo toro
- Piano 30 mm senza alzatina costa dritta
- Piano 30 mm senza alzatina costa mezzo toro

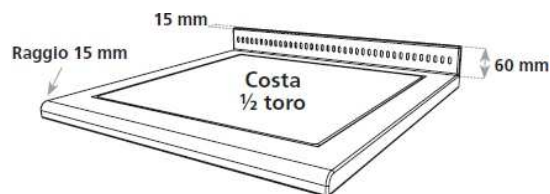

Piano 40 mm

- Piano 40 mm con alzatina costa dritta
- Piano 40 mm con alzatina costa mezzo toro
- Piano 40 mm senza alzatina costa dritta
- Piano 40 mm senza alzatina costa mezzo toro

Scelta apertura porta

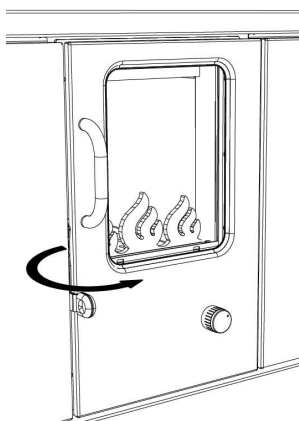

Apertura porta destra

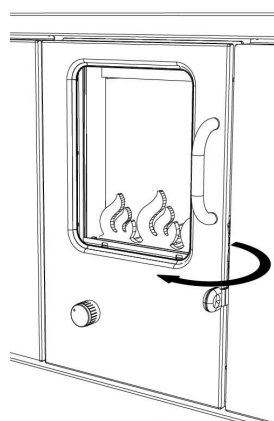

Apertura porta sinistra

Scelta finitura

Colore a smalto

- Nero
- Bianco
- Marrone sfumato
- Sabbia

Acciaio Inox

Epoka

- Epoka P14
- Epoka P44
- Epoka P46
- Epoka P54
- Epoka P56
- Epoka P59

Variant

- Variant Bianco
- Variant Nero
- Variant Blu
- Variant Verde
- Variant Sabbia
- Variant Ruggine
- Variant Cuoio
- Variant Rosso
- Variant Panna

Rizzoli è costantemente orientata al miglioramento dei propri prodotti. Per questo motivo caratteristiche tecniche ed estetiche del presente catalogo potranno subire variazioni senza preavviso.